

## Ръководство за експлоатация

### Daikin Altherma 3 R F+W

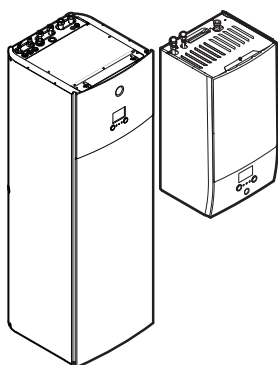

**EBBH11DF6V**  
**EBBH11DF9W**  
**EBBH16DF6V**  
**EBBH16DF9W**

**EBBX11DF6V**  
**EBBX11DF9W**  
**EBBX16DF6V**  
**EBBX16DF9W**

**EBVH11S18+23DJ6V**  
**EBVH11S18+23DJ9W**  
**EBVH16S18+23DJ6V**  
**EBVH16S18+23DJ9W**  
**EBVH16SU23DJ6V**

**EBVX11S18+23DJ6V**  
**EBVX11S18+23DJ9W**  
**EBVX16S18+23DJ6V**  
**EBVX16S18+23DJ9W**

## Съдържание

<b>1</b>	<b>За настоящия документ</b>	<b>2</b>
<b>2</b>	<b>Инструкции за безопасност за потребителя</b>	<b>3</b>
2.1	Общи.....	3
2.2	Препоръки за безопасна експлоатация.....	4
<b>3</b>	<b>За системата</b>	<b>4</b>
3.1	Компоненти в една типична конфигурация на системата.....	5
<b>4</b>	<b>Бързо ръководство</b>	<b>5</b>
4.1	Ниво на разрешен достъп на потребителя.....	5
4.2	Отопление/охлаждане на помещенията.....	5
4.3	Битова гореща вода.....	7
<b>5</b>	<b>Работа</b>	<b>7</b>
5.1	Потребителски интерфейс: Общ преглед.....	7
5.2	Структура на менюто: Преглед на потребителските настройки.....	9
5.3	Възможни екрани: Общ преглед.....	10
5.3.1	Начален екран.....	10
5.3.2	Екран на главното меню.....	11
5.3.3	Екран на зададена точка.....	12
5.3.4	Подробен екран със стойности.....	12
5.4	ВКЛЮЧВАНЕ или ИЗКЛЮЧВАНЕ на работата.....	12
5.4.1	Визуална индикация.....	12
5.4.2	За ВКЛЮЧВАНЕ или ИЗКЛЮЧВАНЕ.....	13
5.5	Прочитане на информация.....	13
5.6	Управление на отоплението/охлаждането на помещенията.....	13
5.6.1	Задаване на режима на работа в помещенията.....	13
5.6.2	За промяна на желаната стайна температура.....	14
5.6.3	За промяна на желаната температура на изходящата вода.....	14
5.7	Управление на битовата гореща вода.....	14
5.7.1	Режим на повторно подгряване.....	14
5.7.2	Програмиран режим.....	15
5.7.3	Програмиран режим + режим на повторно подгряване.....	15
5.7.4	Използване на режим на повишена мощност за БГВ.....	15
5.8	Екран на програма: Пример.....	15
5.9	Зависима от атмосферните условия крива.....	17
5.9.1	Какво е зависима от атмосферните условия крива?.....	17
5.9.2	Крива по 2 зададени точки.....	18
5.9.3	Крива с изместване на наклона.....	18
5.9.4	Използване на зависими от атмосферните условия криви.....	19
<b>6</b>	<b>Съвети за пестене на енергия</b>	<b>20</b>
<b>7</b>	<b>Поддръжка и сервизно обслужване</b>	<b>20</b>
7.1	Общ преглед: Поддръжка и сервизно обслужване.....	20
<b>8</b>	<b>Отстраняване на неизправности</b>	<b>21</b>
8.1	За показване на помощен текст в случай на неизправност.....	21
8.2	За да проверите хронологията на неизправностите.....	21
8.3	Симптом: Чувствате, че във вашата всекидневна е твърде студено (горещо).....	21
8.4	Симптом: Водата на крана е твърде студена.....	22
8.5	Симптом: Неизправност на термолупката.....	22
8.6	Симптом: системата издава бълбукащи звуци след пускане в експлоатация.....	22
<b>9</b>	<b>Изхвърляне на отпадни продукти</b>	<b>23</b>
<b>10</b>	<b>Терминологичен речник</b>	<b>23</b>

<b>11</b>	<b>Настройки от монтажника: Таблицы, които трябва да се попълнят от монтажника</b>	<b>23</b>
11.1	Съветник за конфигуриране.....	23
11.2	Меню с настройки.....	23

## 1 За настоящия документ

Благодарим ви за покупката на този продукт. Моля:

- Прочетете внимателно документацията, преди да пристъпите към работа с потребителския интерфейс, за да осигурите възможно най-добрата производителност на системата.
- Поискайте от монтажника да ви информира за настройките, които е използвал за конфигуриране на вашата система. Проверете дали е попълнил таблиците с настройките от монтажника. Ако НЕ го е направил, поискайте да го направи.
- Съхранявайте документацията за бъдещи справки.

### Целева публика

Крайни потребители

### Комплект документация

Този документ е част от комплекта документация. Пълният комплект се състои от:

- **Общи мерки за безопасност:**
  - Инструкции за безопасност, които трябва да прочетете, преди да пристъпите към монтажа
  - Формат: На хартия (в кутията на вътрешното тяло)
- **Ръководство за експлоатация:**
  - Кратко ръководство за основна употреба
  - Формат: На хартия (в кутията на вътрешното тяло)
- **Справочно ръководство на потребителя:**
  - Подробни инструкции "стъпка по стъпка" и обща информация за основна и разширена употреба
  - Формат: Цифрови файлове на <http://www.daikineurope.com/support-and-manuals/product-information/>
- **Ръководство за монтаж – външно тяло:**
  - Инструкции за монтаж
  - Формат: Отпечатано на хартия (в кутията на външното тяло)
- **Ръководство за монтаж – вътрешно тяло:**
  - Инструкции за монтаж
  - Формат: На хартия (в кутията на вътрешното тяло)
- **Справочно ръководство на монтажника:**
  - Подготовка на монтажа, добри практики, справочни данни, ...
  - Формат: Цифрови файлове на <http://www.daikineurope.com/support-and-manuals/product-information/>
- **Справочник за допълнително оборудване:**
  - Допълнителна информация за начина на монтиране на допълнително оборудване
  - Формат: На хартия (в кутията на вътрешното тяло) + Цифрови файлове на: <http://www.daikineurope.com/support-and-manuals/product-information/>

Последни редакции на доставената документация може да са налични на регионалния уебсайт на Daikin или да ги получите чрез вашия монтажник.

Оригиналната документация е написана на английски език. Всички други езици са преводи.

### Приложение Daikin Residential Controller



Ако е настроено от вашия монтажник, вие можете да използвате приложението Daikin Residential Controller за управление и следене на състоянието на вашата система. За повече информация вижте:

<http://www.onlinecontroller.daikineurope.com/>



### "Йерархични връзки"

"Йерархичните връзки" (пример: [4.3]) ви помагат да установите къде се намирате в структурата на менюта на потребителския интерфейс.

1	За <b>активиране</b> на йерархичните връзки: В началния екран или екрана на главното меню натиснете бутона за помощ. Йерархичните връзки се появяват в горния ляв ъгъл на екрана.	?
2	За <b>дезактивиране</b> на йерархичните връзки: Натиснете отново бутона за помощ.	?

Настоящият документ също споменава тези йерархични връзки.

#### Пример:

1	Отидете на [4.3]: Отопление/охлаждане на помещенията > Работен диапазон.	
---	--	--

Това означава:

1	Като започнете от началния екран, завъртете лявата дискова скала и отидете на Отопление/охлаждане на помещенията.	
2	Натиснете лявата дискова скала, за да влезете в подменюто.	
3	Завъртете лявата дискова скала и отидете на Работен диапазон.	
4	Натиснете лявата дискова скала, за да влезете в подменюто.	

## 2 Инструкции за безопасност за потребителя

Винаги спазвайте следните инструкции и норми за безопасност.

### 2.1 Общи



#### ПРЕДУПРЕЖДЕНИЕ

Ако НЕ сте сигурни как да работите с модула, свържете се с вашия монтажник.



#### ПРЕДУПРЕЖДЕНИЕ

Този уред може да се използва от деца над 8 години и лица с намалени физически, сензорни или умствени възможности, или липса на опит и знания, ако те са надзиравани или инструктирани за употребата на уреда по безопасен начин и разбират евентуалните опасности. Деца НЕ ТРЯБВА да си играят с уреда.

Почистването и поддръжката от потребителя НЕ ТРЯБВА да се извършва от деца без надзор.



#### ПРЕДУПРЕЖДЕНИЕ

За предотвратяване на токови удари или пожар:

- НЕ измивайте модула с вода.
- НЕ работете с модула с мокри ръце.
- НЕ поставяйте върху модула никакви предмети, съдържащи вода.



#### ВНИМАНИЕ

- НЕ поставяйте никакви предмети или оборудване върху модула.
- НЕ сядайте, не се качвайте и не стойте върху модула.

- Модулите са маркирани със следния символ:



Това означава, че електрическите и електронни продукти НЕ трябва да се смесват с несортирания домакински отпадък. НЕ се опитвайте сами да демонтирате системата: демонтажът на системата, изхвърлянето/предаването за рециклиране на хладилния агент, на маслото и на други части ТРЯБВА да се извършва от упълномощен монтажник и да отговаря на изискванията на приложимото законодателство.

Уредите ТРЯБВА да се разглеждат като техника със специален режим на обработка за рециклиране, повторно използване и възстановяване. Като гарантирате правилното обезвреждане на този продукт, ще помогнете да се

## 3 За системата

предотвратят потенциални отрицателни последици за околната среда и човешкото здраве. За допълнителна информация се свържете с вашия монтажник или с местния орган.

- Батериите са маркирани със следния символ:



Това означава, че батерията НЕ трябва да се смесва с несортирания домакински отпадък. Ако под символа е отпечатан химически символ, този химически символ означава, че батерията съдържа тежък метал над определена концентрация.

Възможните химични символи са: Pb: олово (>0,004%).

Извабените батерии ТРЯБВА да се преработват в специализиран завод за рециклиране. Като гарантирате правилното обезвреждане на отпадъците от батерии, ще помогнете да се предотвратят потенциални отрицателни последици за околната среда и човешкото здраве.

### 2.2 Препоръки за безопасна експлоатация



#### ПРЕДУПРЕЖДЕНИЕ: УМЕРЕНО ЗАПАЛИМО ВЕЩЕСТВО

Хладилният агент в този модул е умерено запалим.



#### ПРЕДУПРЕЖДЕНИЕ

Уредът трябва да се съхранява така, че да се предотвратят механични повреди и в добре проветрена стая без постоянно работещи източници на запалване (например: открити пламъци, работещ с газ уред или работещ електрически нагревател).



#### ПРЕДУПРЕЖДЕНИЕ

- НЕ пробивайте и не изгаряйте части от контура на хладилния агент.
- НЕ използвайте средства за почистване или за ускоряване на процеса на размразяване, различни от препоръчаните от производителя.
- Имайте предвид, че хладилният агент в системата няма миризма.



#### ПРЕДУПРЕЖДЕНИЕ

Хладилният агент в системата е безопасен и обикновено НЕ изтича. Ако в помещението изтече хладилен агент и влезе в контакт с огън от

горелка, радиатор или печка, това може да доведе до образуване на пожар или вреден газ.

Изключете всички запалими отоплителни устройства, проветрете стаята и се свържете с дилъра, от който сте закупили уреда.

НЕ използвайте уреда, докато сервизен техник не потвърди, че участъкът на утечката е ремонтиран.



#### ПРЕДУПРЕЖДЕНИЕ

#### Обезвъздушаващи топлоизлъчватели или колектори.

Преди да извършите обезвъздушаване на топлоизлъчвателите или колекторите, проверете дали се показва или на началния екран на потребителския интерфейс.

- В случай че не се извежда, можете веднага да обезвъздушите.
- Ако се показва, тогава се уверете, че стаята, в която искате да извършите обезвъздушаване, е достатъчно проветрена. **Причина:** Когато извършвате обезвъздушаване на топлоизлъчвателите или колекторите, във водния кръг може да изтече хладилен агент, а после и в стаята.

## 3 За системата

В зависимост от конфигурацията на системата тя може да:

- Отопява помещения
- Охлажда на помещение
- Произвежда битова гореща вода (ако е монтиран бойлер за битова гореща вода – БГВ)



#### ИНФОРМАЦИЯ

Охлаждането е приложимо само при:

- Реверсивни модели
- Модели само за отопление + комплект за преобразуване



#### ИНФОРМАЦИЯ

Ако в основната зона е монтирано подово отопление, тогава в основната зона може да се предвиди само освежаване. Тогава НЕ се допуска реално охлаждане.

### 3.1 Компоненти в една типична конфигурация на системата

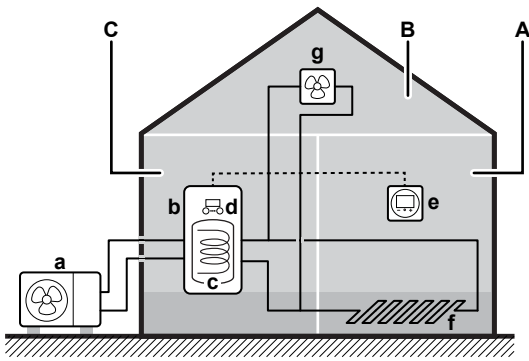

- A** Основна зона. **Пример:** Всекидневна стая.
- B** Допълнителна зона. **Пример:** Спално помещение.
- C** Техническо помещение. **Пример:** Гараж.
- a** Термопомпа на външното тяло
- b** Термопомпа на вътрешното тяло
- c** Бойлер за битова гореща вода (БГВ)
- d** Потребителски интерфейс на вътрешното тяло
- e** Специален потребителски интерфейс за комфорт (BRC1HHDA, използван като стаен термостат)
- f** Подово отопление
- g** Радиатори, термопомпени конвектори или вентилаторни топлообменници



#### ИНФОРМАЦИЯ

Вътрешното тяло и бойлерът за битова гореща вода (ако е инсталиран) може да се монтират отделно или интегрирано в зависимост от типа на вътрешното тяло.

## 4 Бързо ръководство

### 4.1 Ниво на разрешен достъп на потребителя

Количеството информация, която можете да прочетете и да редактирате в структурата на менюто, зависи от Вашето ниво на разрешен достъп на потребителя:

- Потребител: Стандартен режим
- Потребител с висока квалификация: Можете да прочетете и да редактирате повече информация

#### За промяна на нивото на разрешен достъп на потребителя

1	Отидете на [B]: Потребителски профил.	
2	Въведете приложимия ПИН код за разрешения достъп на потребителя.	—
	<ul style="list-style-type: none"> <li>▪ Прегледайте списъка с цифри и променете избраната цифра.</li> <li>▪ Преместете курсора от ляво надясно.</li> <li>▪ Потвърдете ПИН кода и продължете.</li> </ul>	

#### ПИН код за потребител

ПИН кодът за Потребител е **0000**.



#### ПИН код за напреднал потребител

ПИН кодът за Потребител с висока квалификация е **1234**. Сега се виждат допълнителни елементи на менюто за потребителя.



### 4.2 Отопление/охлаждане на помещенията

За да **ВКЛЮЧИТЕ** или **ИЗКЛЮЧИТЕ** отоплението/охлаждането на помещенията



#### БЕЛЕЖКА

**Защита на помещението от замръзване.** Дори ако **ИЗКЛЮЧИТЕ** отоплението/охлаждането на помещенията ([C.2]: Работа > Отопление/охлаждане на помещенията), действието на защитата на помещението от замръзване –ако е разрешена– ще остане активна. Въпреки това, за контрол на температурата на изходящата вода и контрол на външния стаен термостат, защитата НЕ е гарантирана.

1	Отидете на [C.2]: Работа > Отопление/охлаждане на помещенията.	
2	Настройте действието на Вкл. или Изкл..	

#### За промяна на желаната стайна температура

По време на управление на базата на стайната температура можете да използвате екрана за зададена точка за стайна температура, за да прочетете и да регулирате желаната стайна температура.

1	Отидете на [1]: Стая.	

## 4 Бързо ръководство

2 Регулирайте желаната стайна температура. ○●●○

**a** Действителна стайна температура  
**b** Желана стайна температура

### За промяна на желаната температура на изходящата вода

Можете да използвате екрана за зададена точка на температурата на изходящата вода, за да прочетете и регулирате желаната температура на изходящата вода.

1 Отидете на [2]: Основна зона или [3]: Допълнителна зона. ☰●●○

2  
Основна зона

3  
Допълнителна зона

2 Регулирайте желаната температура на изходящата вода. ○●●○

**a** Действителна температура на изходящата вода  
**b** Желана температура на изходящата вода

### За промяна на зависимата от атмосферните условия крива за зоните на отопление/охлаждане на помещенията

1 Отидете на приложимата зона:

Зона	Отидете на ...
Основна зона – отопление	[2.5] Основна зона > Крива на зависимото от атмосферните условия отопление
Основна зона – охлаждане	[2.6] Основна зона > Крива на зависимото от атмосферните условия охлаждане

Зона	Отидете на ...
Допълнителна зона – отопление	[3.5] Допълнителна зона > Крива на зависимото от атмосферните условия отопление
Допълнителна зона – охлаждане	[3.6] Допълнителна зона > Крива на зависимото от атмосферните условия охлаждане

2 Променете зависимата от атмосферните условия крива.

Има 2 типа зависими от атмосферните условия (WD) криви: **крива с изместване на наклона** (по подразбиране) и **крива по 2 зададени точки**. Ако е необходимо, можете да промените типа в [2.E] Основна зона > Тип WD крива. Начинът за регулиране на кривата зависи от типа.

#### Крива с изместване на наклона

**Наклон.** При промяна на наклона, новата предпочитана температура при X1 е неравномерно по-висока от предпочитаната температура при X2.

**Изместване.** При промяна на изместването, новата предпочитана температура при X1 е равномерно по-висока от предпочитаната температура при X2.

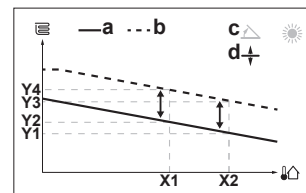
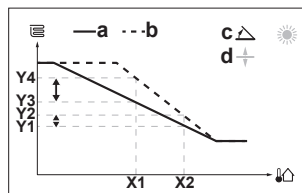

- X1, X2** Външна окръжаваща температура  
**Y1-Y4** Желана температура на изходящата вода  
**a** WD крива преди промените  
**b** WD крива след промените  
**c** Наклон  
**d** Изместване

Възможни действия на този екран	
<span>☰●●○</span>	Изберете наклон или изместване.
<span>○●●○</span>	Увеличаване или намаляване на наклона/ изместването.
<span>○●●☰</span>	Когато е избран наклон: задаване на наклона и преминаване към изместването. Когато е избрано изместване: задаване на изместването.
<span>☰●●○</span>	Потвърдете промените и се върнете на подменютото.

#### Крива по 2 зададени точки

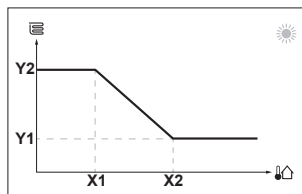

- X1, X2** Външна окръжаваща температура  
**Y1, Y2** Желана температура на изходящата вода

Възможни действия на този екран	
<span>☰●●○</span>	Преминете през температурите.
<span>○●●○</span>	Променете температурата.
<span>○●●☰</span>	Отидете на следващата температура.
<span>☰●●○</span>	Потвърдете промените и продължете.

**Повече информация**

За повече информация вижте:

- "5.4 ВКЛЮЧВАНЕ или ИЗКЛЮЧВАНЕ на работата" [▶ 12]
- "5.6 Управление на отоплението/охлаждането на помещенията" [▶ 13]
- "5.8 Екран на програма: Пример" [▶ 15]
- "5.9 Зависима от атмосферните условия крива" [▶ 17]
- Справочно ръководство на потребителя

**4.3 Битова гореща вода**

За да ВКЛЮЧИТЕ или ИЗКЛЮЧИТЕ загреването на бойлера

**БЕЛЕЖКА**

**Режим на дезинфекция.** Дори ако ИЗКЛЮЧИТЕ загреването на бойлера ([С.3]: Работа > Бойлер), режимът на дезинфекция ще остане активен. Ако обаче го ИЗКЛЮЧИТЕ, докато се изпълнява дезинфекция, възниква АН грешка.

1	Отидете на [С.3]: Работа > Бойлер.	
2	Настройте действието на Вкл. или Изкл..	

**За промяна на зададената точка на температурата на бойлера**

В режим Само повторно подгриване можете да използвате екрана за зададена точка на температура на бойлера, за да отчетете и регулирате температурата на битовата гореща вода.

1	Отидете на [5]: Бойлер.	
2	Регулирайте температурата на битовата гореща вода.	
	<p><b>a</b> Действителна температура на битовата гореща вода <b>b</b> Желана температура на битовата гореща вода</p>	

В другите режими можете само да виждате екрана за зададена точка, но не и да я промените. Вместо това можете да промените настройките за Зададена точка за комфорт [5.2], Зададена точка за икономична работа [5.3] и Зададена точка за повторно подгриване [5.4].

**Повече информация**

За повече информация вижте също и:

- "5.4 ВКЛЮЧВАНЕ или ИЗКЛЮЧВАНЕ на работата" [▶ 12]

- "5.7 Управление на битовата гореща вода" [▶ 14]
- "5.8 Екран на програма: Пример" [▶ 15]
- Справочно ръководство на потребителя

**5 Работа****ИНФОРМАЦИЯ**

Охлаждането е приложимо само при:

- Реверсивни модели
- Модели само за отопление + комплект за преобразуване

**5.1 Потребителски интерфейс: Общ преглед**

Потребителският интерфейс има следните компоненти:

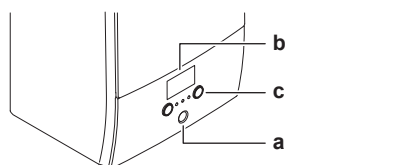

- a** Индикатор на състоянието
- b** LCD екран
- c** Дискони скали и бутони

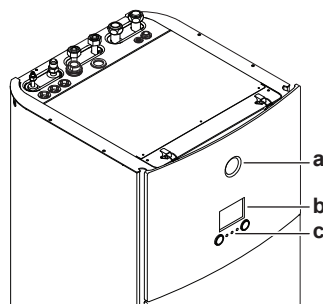

- a** Индикатор на състоянието
- b** LCD екран
- c** Дискони скали и бутони

**Индикатор на състоянието**

Светодиодите на индикатора на състоянието светят или мигат, за да покажат работния режим на модула.

Светодиод	Режим	Описание
Премигва в синьо	Режим на готовност	Модулът не работи.
Свети непрекъснато синьо	Работа	Модулът работи.
Премигва в червено	Неизправност	Възникна неизправност. Вижте "8.1 За показване на помощен текст в случай на неизправност" [▶ 21] за повече информация.

**LCD екран**

LCD екранът има функция за режим на заспиване. След 15 минути, през които не се извършват операции с потребителския интерфейс, екранът става тъмен. Натискането на бутон или завъртането на дискова скала събужда дисплея.

**Дискони скали и бутони**

Вие използвате дисконите скали и бутоните:

## 5 Работа

- За навигация през екраните, менютата и настройките на LCD екрана
- За задаване на стойности

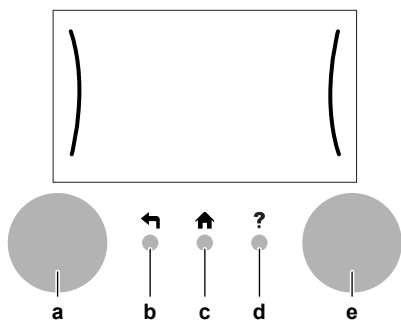

Елемент	Описание
<b>a</b> Лява дискова скала	<p>LCD екранът показва дъга от лявата страна на дисплея, когато можете да използвате лявата дискова скала.</p> <ul style="list-style-type: none"> <li>• : Завъртете, след което натиснете лявата дискова скала. Навигация през структурата на менюто.</li> <li>• : Завъртете лявата дискова скала. Изберете елемент от менюто.</li> <li>• : Натиснете лявата дискова скала. Потвърдете избора си или отидете в подменю.</li> </ul>
<b>b</b> Бутон Назад	<p>: Натиснете, за да се върнете с 1 стъпка в структурата на менюто.</p>
<b>c</b> Бутон за начален екран	<p>: Натиснете, за да се върнете на началния екран.</p>
<b>d</b> Бутон за помощ	<p>: Натиснете, за да се покаже помощен текст, свързан с текущата страница (ако е наличен).</p>
<b>e</b> Дясна дискова скала	<p>LCD екранът показва дъга от дясната страна на дисплея, когато можете да използвате дясната дискова скала.</p> <ul style="list-style-type: none"> <li>• : Завъртете, след което натиснете дясната дискова скала. Променете стойност или настройка, показвана в дясната страна на екрана.</li> <li>• : Завъртете дясната дискова скала. Навигация през възможните стойности и настройки.</li> <li>• : Натиснете дясната дискова скала. Потвърдете избора си и отидете на следващия елемент от менюто.</li> </ul>



## 5.2 Структура на менюто: Преглед на потребителските настройки

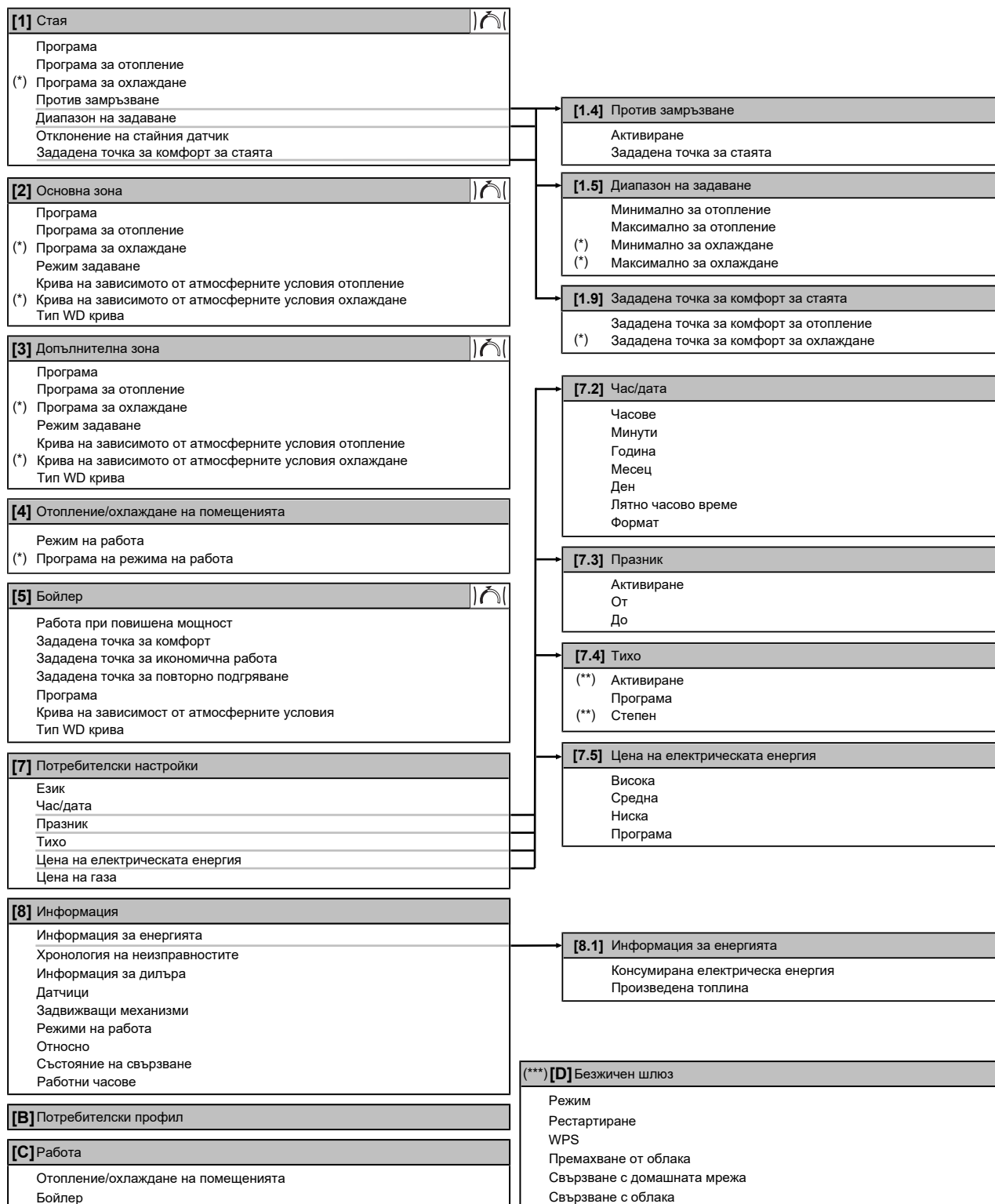

Екран за зададена точка

(\*) Прилага се само за реверсивни модели или за модели само за отопление + комплект за преобразуване

(\*\*) Достъпно само за монтажника















(\*\*\*) Приложимо е само при инсталирана WLAN



### ИНФОРМАЦИЯ



В зависимост от избраните настройки от монтажника и от типа на модула настройките ще се виждат/няма да се виждат.



Елемент	Описание
<b>i</b>	<b>Основна зона</b>
<b>i1</b>	Тип на монтирания стаен термостат:  Работата на модула се определя въз основа на окръжаващата температура, зададена от специалния потребителски интерфейс за комфорт. (BRC1HHDA, използван като стаен термостат).  Работата на модула се определя от външния стаен термостат (кабелен или безжичен). – Няма монтиран или настроен стаен термостат. Работата на модула се определя на базата на температурата на изходящата вода независимо от действителната стайна температура и/или от нуждата от отопление на стаята.
<b>i2</b>	Тип на монтирания топлоизлъчвател:  Подово отопление  Вентилаторен топлообменник  Радиатор
<b>i3</b>	 Измерена стайна температура <sup>(a)</sup>
<b>i4</b>	 Зададена точка на температурата на изходящата вода <sup>(a)</sup>
<b>j</b>	<b>Режим за празници</b>  Режим за празници, активен
<b>k</b>	<b>Допълнителна зона</b>
<b>k1</b>	Тип на монтирания стаен термостат:  Работата на модула се определя от външния стаен термостат (кабелен или безжичен). – Няма монтиран или настроен стаен термостат. Работата на модула се определя на базата на температурата на изходящата вода независимо от действителната стайна температура и/или от нуждата от отопление на стаята.
<b>k2</b>	Тип на монтирания топлоизлъчвател:  Подово отопление  Вентилаторен топлообменник  Радиатор
<b>k3</b>	 Зададена точка на температурата на изходящата вода <sup>(a)</sup>
<b>l</b>	<b>Неизправност</b>  Възникна неизправност.  Вижте "8.1 За показване на помощен текст в случай на неизправност" ▶ 21] за повече информация.



<sup>(a)</sup> Ако не е активна съответната операция (например: отопление на помещенията), кръгчето е сиво.



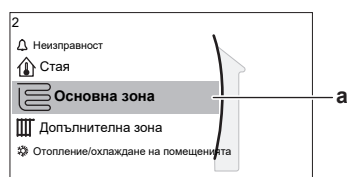









### 5.3.2 Екран на главното меню

Като започнете от началния екран, натиснете () или завъртете () лявата дискова скала, за да отворите екрана на главното меню. От главното меню можете да осъществите достъп до различните екрани за зададена точка и подменюта.



а Избрано подменю

Възможни действия на този екран	
	Прегледайте списъка.
	Влезте в подменюта.
	Активирайте/деактивирайте йерархичните връзки.

Подменю	Описание
[0]  или  Неизправност	<b>Ограничение:</b> Показва се само ако възникне неизправност. Вижте "8.1 За показване на помощен текст в случай на неизправност" ▶ 21] за повече информация.
[1]  Стая	<b>Ограничение:</b> Показва се само ако вътрешното тяло се управлява от специалния потребителски интерфейс за комфорт (BRC1HHDA, използван като стаен термостат). Задайте стайната температура.
[2]  Основна зона	Показва приложимия символ за типа на вашия излъчвател за основната зона. Задайте температурата на изходящата вода за основната зона.
[3]  Допълнителна зона	<b>Ограничение:</b> Показва се само ако има две зони на температурата на изходящата вода. Показва приложимия символ за типа на вашия излъчвател за допълнителната зона. Задайте температурата на изходящата вода за допълнителната зона (ако има такава).
[4]  Отопление/ охлаждане на помещенията	Показва приложимия символ на вашия модул. Поставете модула в режим на отопление или в режим на охлаждане. Не можете да промените режима на модели, които са само за отопление.
[5]  Бойлер	Задайте температурата на бойлера за битова гореща вода.
[7]  Потребителски настройки	Дава достъп до потребителски настройки, като например режим за празници и тих режим.
[8]  Информация	Показва данни и информация за вътрешното тяло.
[9]  Настройки от монтажника	<b>Ограничение:</b> Само за монтажника. Дава достъп до разширени настройки.
[A]  Работен тест преди доставяне на клиента	<b>Ограничение:</b> Само за монтажника. Извършете тестове и поддръжка.
[B]  Потребителски профил	Променете активния потребителски профил.
[C]  Работа	Включва или изключва функцията за отопление/охлаждане и приготвяне на битова гореща вода.

## 5 Работа

Подменю	Описание
[D]  Безжичен шлюз	<b>Ограничение:</b> Показва се само ако е инсталирана безжична LAN (WLAN).  Съдържа настройки, които са необходими при конфигурирането на приложението Daikin Residential Controller.

### 5.3.3 Екран на зададена точка

Екранът на зададена точка се показва за екрани, описващи системни компоненти, които се нуждаят от зададена стойност.

#### Примери

[1] Екран на стайната температура



[2] Екран на основната зона



[3] Екран на допълнителната зона

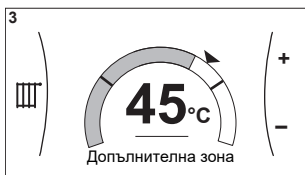

[5] Екран на температурата на бойлера

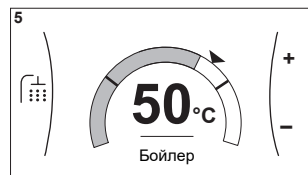

#### Обяснение

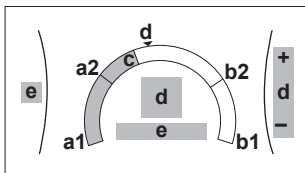

Възможни действия на този екран	
	Прегледайте списъка на подменюто.
	Отидете в подменюто.
	Настройте и автоматично приложете желаната температура.

Елемент	Описание	
Минимална температурна граница	a1	Фиксирана от модула
	a2	Ограничена от монтажника
Максимална температурна граница	b1	Фиксирана от модула
	b2	Ограничена от монтажника
Текуща температура	c	Измерена от модула
Желана температура	d	Завъртете дясната дискова скала за увеличаване/намалване.
Подменю	e	Завъртете или натиснете лявата дискова скала, за да отидете в подменюто.

### 5.3.4 Подобен екран със стойности

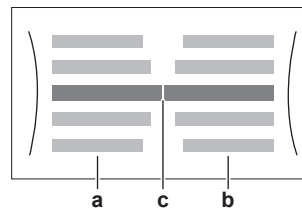

Пример:



- a Настройки
- b Стойности
- c Избрана настройка и стойност

Възможни действия на този екран	
	Прегледайте списъка с настройки.
	Променете стойността.
	Отидете на следващата настройка.
	Потвърдете промените и продължете.

## 5.4 ВКЛЮЧВАНЕ или ИЗКЛЮЧВАНЕ на работата

### 5.4.1 Визуална индикация

Някои функции на модула могат да се активират и дезактивират поотделно. Ако дадена функция е дезактивирана, съответната икона за температура на началния екран ще е със сив цвят.

#### Режим на отопление/охлаждане на помещенията

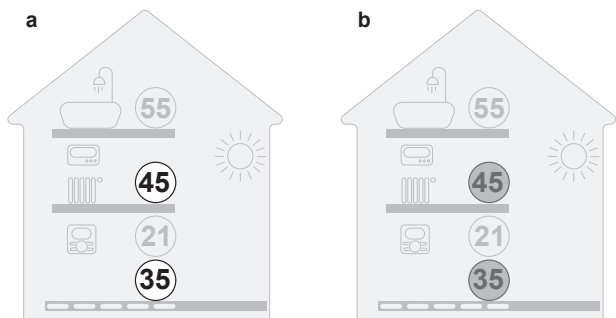

- a Режим на отопление/охлаждане на помещенията ВКЛ.
- b Режим на отопление/охлаждане на помещенията ИЗКЛ.

#### Загряване на бойлера

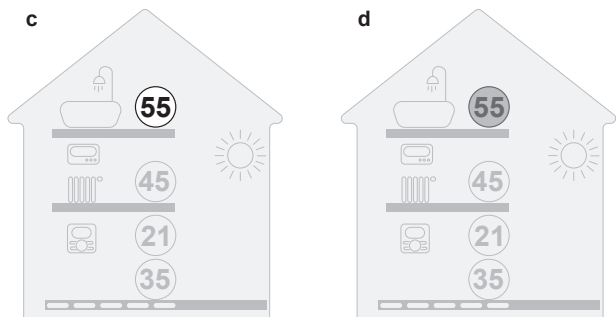

- c Загряване на бойлера ВКЛ.
- d Загряване на бойлера ИЗКЛ.

## 5.4.2 За ВКЛЮЧВАНЕ или ИЗКЛЮЧВАНЕ

### Режим на отопление/охлаждане на помещенията



#### БЕЛЕЖКА

**Защита на помещението от замръзване.** Дори ако ИЗКЛЮЧИТЕ отоплението/охлаждането на помещенията ([C.2]: Работа > Отопление/охлаждане на помещенията), действието на защитата на помещението от замръзване –ако е разрешена– ще остане активна. Въпреки това, за контрол на температурата на изходящата вода и контрол на външния стаен термостат, защитата HE е гарантирана.

1	Отидете на [C.2]: Работа > Отопление/охлаждане на помещенията.	
2	Настройте действието на Вкл. или Изкл..	

### Загряване на бойлера



#### БЕЛЕЖКА

**Режим на дезинфекция.** Дори ако ИЗКЛЮЧИТЕ загряването на бойлера ([C.3]: Работа > Бойлер), режимът на дезинфекция ще остане активен. Ако обаче го ИЗКЛЮЧИТЕ, докато се изпълнява дезинфекция, възниква АН грешка.

1	Отидете на [C.3]: Работа > Бойлер.	
2	Настройте действието на Вкл. или Изкл..	

## 5.5 Прочитане на информация

### За прочитане на информация

1	Отидете на [8]: Информация.	
---	-----------------------------	--

### Възможна информация за прочитане

В меню...	Можете да прочетете...
[8.1] Информация за енергията	Произведена енергия, консумирана електроенергия и консумиран газ
[8.2] Хронология на неизправностите	Хронология на неизправностите
[8.3] Информация за дилъра	Номер за контакт/помощен център
[8.4] Датчици	Стайна температура, външна температура и температура на изходящата вода,...
[8.5] Задвижващи механизми	Статус/режим на всеки задвижващ механизъм <b>Пример:</b> ВКЛ./ИЗКЛ. на помпата на модула

В меню...	Можете да прочетете...
[8.6] Режим на работа	Текущ режим на работа <b>Пример:</b> Режим за размразяване/вързване на масло
[8.7] Относно	Информация за версията на системата
[8.8] Състояние на свързване	Информация за състоянието на връзката на модула, стайния термостат и WLAN.
[8.9] Работни часове	Работни часове на специфични компоненти на системата

## 5.6 Управление на отоплението/охлаждането на помещенията

### 5.6.1 Задаване на режима на работа в помещенията

#### За режимите на работа в помещенията

Вашият модул може да бъде модел с режим на отопление или отопление/охлаждане:

- Ако вашият модул е модел за отопление, той може да затопли помещение.
- Ако вашият модул е модел за отопление/охлаждане, той може да затопля и охлажда помещение. Трябва да укажете на системата кой режим на работа да използва.

За да укажете на системата кой режим на работа в помещенията да използва, можете да:

Можете да...	Място
Проверете кой режим на работа в помещенията се използва в момента.	Начален екран
Задайте за постоянно режима на работа в помещенията.	Главно меню
Ограничете автоматичното превключване съобразно с месечна програма.	

#### За задаване на режима на работа в помещенията

1	Отидете на [4.1]: Отопление/охлаждане на помещенията > Режим на работа	
2	Изберете една от следните опции: <ul style="list-style-type: none"> <li>• Отопление: Само режим на отопление</li> <li>• Охлаждане: Само режим на охлаждане</li> <li>• Автоматично: Режимът на работа се променя автоматично между отопление и охлаждане въз основа на външната температура. Ограничен за месец съобразно с Програма на режима на работа [4.2].</li> </ul>	

#### За да ограничите автоматичното превключване съобразно с програма





**Състояния:** Задавате режима на работа в помещенията на Автоматично.

1	Отидете на [4.2]: Отопление/охлаждане на помещенията > Програма на режима на работа.	
2	Изберете месец.	
3	За всеки месец изберете опция: <ul style="list-style-type: none"> <li>• Реверсивен: Не е ограничен</li> <li>• Само отопление: Ограничен</li> <li>• Само охлаждане: Ограничен</li> </ul>	
4	Потвърдете промените.	

## 5 Работа

### 5.6.2 За промяна на желаната стайна температура

По време на управление на базата на стайната температура можете да използвате екрана на зададената точка за стайна температура, за да прочетете и да регулирате желаната стайна температура.



<p>1 Отидете на [1]: Стая.</p> 	
<p>2 Регулирайте желаната стайна температура.</p>  <p>a Действителна стайна температура b Желана стайна температура</p>	

При включване на програмирането след промяна на желаната стайна температура

- Температурата остава същата до появата на програмирано действие.
- Желаната стайна температура се връща към програмираната стойност при поява на програмирано действие.

Можете да избегнете програмираното поведение, като (временно) изключите програмирането.

За да изключите програмирането на стайната температура





<p>1 Отидете на [1.1]: Стая &gt; Програма.</p>	
<p>2 Изберете Не.</p>	

### 5.6.3 За промяна на желаната температура на изходящата вода

#### ИНФОРМАЦИЯ

Изходящата вода е водата, която се изпраща към топлоизлъчвателите. Желаната температура на изходящата вода се задава от вашия монтажник според типа топлоизлъчвател. В случай на възникване на проблеми регулирайте само настройките на температурата на изходящата вода.

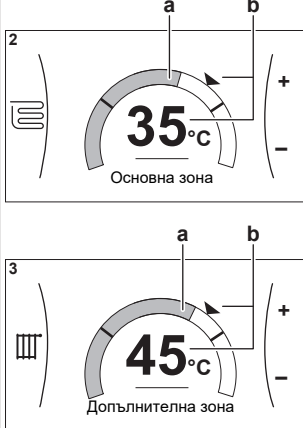
Можете да използвате екрана за зададена точка на температурата на изходящата вода, за да прочетете и регулирате желаната температура на изходящата вода.

<p>1 Отидете на [2]: Основна зона или [3]: Допълнителна зона.</p> 	
<p>2 Регулирайте желаната температура на изходящата вода.</p>  <p>a Действителна температура на изходящата вода b Желана температура на изходящата вода</p>	

## 5.7 Управление на битовата гореща вода

### 5.7.1 Режим на повторно подгриване

Когато температурата падне под определена стойност, в режим на повторно подгриване водата в бойлера за БГВ се подгрива непрекъснато до достигане на температурата, показана на началния екран (например: 50°C).

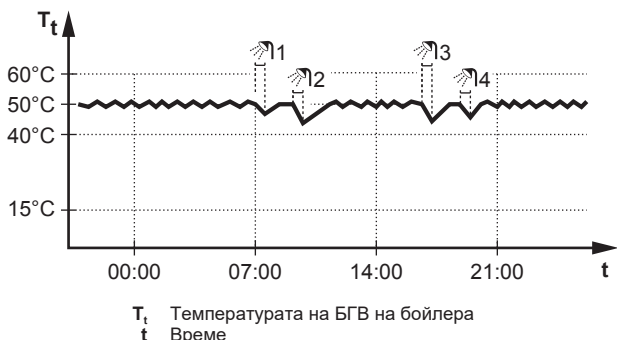

**i** ИНФОРМАЦИЯ

Риск от недостиг на мощност при отопление на помещенията за бойлер за битова гореща вода без вътрешен допълнителен нагревател: В случай на често използване на битова гореща вода ще се получават чести и продължителни прекъсвания на отоплението/охлаждането на помещенията, когато се избере следното:

Бойлер > Режим на отопление > Само повторно подгриване.

**i** ИНФОРМАЦИЯ

Когато режимът на бойлера за БГВ е повторно подгриване, съществува значителен риск от недостиг на мощност и проблем с комфорта. В случай на честа работа в режим на повторно подгриване функцията за отопление/охлаждане на помещенията редовно се прекъсва.

**5.7.2** Програмиран режим

В програмиран режим бойлерът за БГВ произвежда гореща вода според зададена програма. Най-доброто време за позволяване на бойлера да произвежда гореща вода е през нощта, тъй като нуждата за отопление на помещенията е по-малка.

Пример:

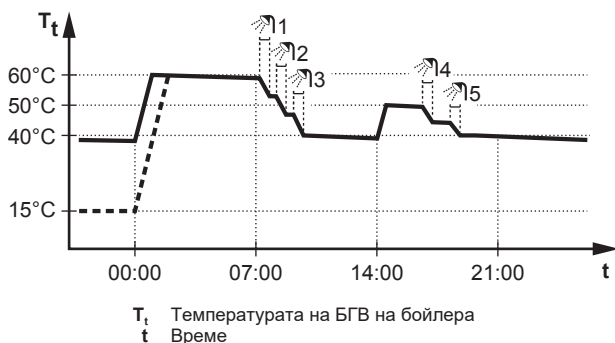

- Първоначално температурата на БГВ на бойлера е равна на температурата на битовата вода, влизаща в бойлера за БГВ (пример: 15°C).
- В 00:00 часа бойлерът за БГВ е програмиран да загрее водата до предварително зададена стойност (пример: Комфорт = 60°C).
- На сутринта вие консумирате гореща вода и температурата на БГВ на бойлера се понижава.
- В 14:00 часа бойлерът за БГВ е програмиран да загрее водата до предварително зададена стойност (пример: Икономична работа = 50°C). Отново има наличие на гореща вода.
- През следобед и вечерта вие отново консумирате гореща вода и температурата на БГВ на бойлера се понижава отново.
- В 00:00 часа на следващия ден цикълът се повтаря.

**5.7.3** Програмиран режим + режим на повторно подгриване

В програмиран режим + режим на повторно подгриване управлението на битовата гореща вода е същото като в програмиран режим. Когато обаче температурата на бойлера за БГВ спадне под предварително зададена стойност (= температура на повторно подгриване на бойлера – стойност на хистерезиса; например: 35°C), бойлерът за БГВ загрява водата, докато се достигне заданието за повторно подгриване (например: 45°C). Така се гарантира, че по всяко време има наличие на минимално количество гореща вода.

Пример:

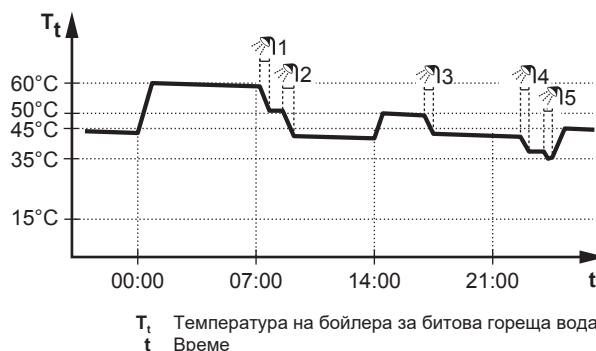
**5.7.4** Използване на режим на повишена мощност за БГВ



Относно работата при повишена мощност

Работа при повишена мощност позволява битовата гореща вода да се загрява от резервния нагревател или от допълнителния нагревател. Използвайте този режим през дните, когато консумацията на битова гореща вода е по-голяма от обичайното.

За да проверите дали е активна работата при повишена мощност

Ако на началния екран е показано , работата при повишена мощност е активна.

Активирайте или деактивирайте Работа при повишена мощност, както следва:

1	Отидете на [5.1]: Бойлер > Работа при повишена мощност	
2	Поставете режима на повишена мощност в състояние Изкл. или Вкл..	

Примерно използване: Имате незабавна нужда от повече гореща вода

Вие сте в следната ситуация:

- Вече сте изразходили повечето от вашата битова гореща вода.
- Не можете да изчакате следващото програмирано действие за загряване на бойлера за битова гореща вода.

В този случай можете да активирате работа с повишена мощност. Бойлерът за битова гореща вода ще започне да загрява водата до температурата на Комфорт.

**i** ИНФОРМАЦИЯ

Когато работата с повишена мощност е активна, съществува значителен риск от проблеми, свързани с отоплението/охлаждането на помещенията и недостиг на мощност за постигане на комфорт. В случай на често използване на битова гореща вода ще се получават чести и продължителни прекъсвания на отоплението/охлаждането на помещенията.

**5.8** Екран на програма: Пример

Този пример показва как се задава програма за стайна температура в режим на отопление за основната зона.

**i** ИНФОРМАЦИЯ

Процедурите за програмиране на други контроли са сходни.

За задаване на програмата: общ преглед

Пример: Вие искате да зададете следната програма:

## 5 Работа



**Предварително условие:** Програмата за стайна температура е достъпна само ако има активно управление на базата на стаен термостат. Ако е активно управлението на базата на температурата на изходящата вода, можете вместо това да настроите програмата за основната зона.

- 1 Отидете в програмата.
- 2 (опция) Изчистете съдържанието на програмата за цялата седмица или съдържанието на програмата за избран ден.
- 3 Задайте програмата за Понеделник.
- 4 Копирайте програмата в другите дни от седмицата.
- 5 Задайте програмата за Събота и я копирайте в Неделя.
- 6 Дайте име на програмата.

### За да отидете в програмата

1	Отидете на [1.1]: Стая > Програма.	
2	Задайте програмирането на Да.	
3	Отидете на [1.2]: Стая > Програма за отопление.	

### За изчистване на съдържанието на седмичната програма

1	Изберете името на текущата програма.	
2	Изберете Изтриване.	
3	Изберете ОК за потвърждение.	

### За изчистване на съдържанието на дневна програма

1	Изберете деня, за който искате да изчистите съдържанието. Например Петък	
2	Изберете Изтриване.	
3	Изберете ОК за потвърждение.	

### За задаване на програмата за Понеделник

1	Изберете Понеделник.	
2	Изберете Редактиране.	
3	Използвайте лявата дискова скала, за да изберете запис, и редактирайте записа с дясната дискова скала. Можете да програмирате до 6 действия всеки ден. На лентата високата температура е с по-тъмен цвят от този на ниската температура.	
4	Потвърдете промените.	

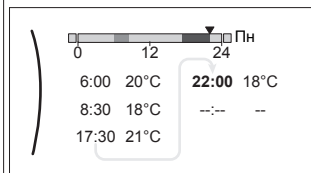
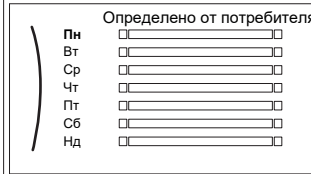

**Бележка:** За да изчистите дадено действие, задайте неговото време като това на предходното действие.



**Резултат:** Програмата за понеделник е определена. Стойността на последното действие е валидна до следващото програмирано действие. В този пример понеделник е първият програмиран от вас ден. По този начин последното програмирано действие е валидно до първото действие през следващия понеделник.

### За копиране на програмата в другите дни от седмицата







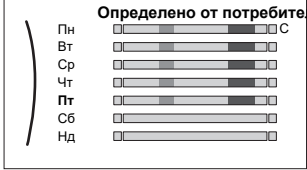



1	Изберете Понеделник.	
2	Изберете Копиране.	
3	Изберете Вторник.	

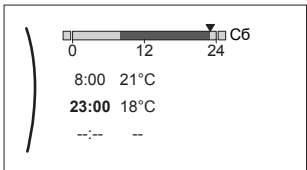







<p><b>4</b> Изберете Поставяне.</p>  <p><b>Резултат:</b></p> 	
<p><b>5</b> Повторете това действие за всички други дни от седмицата.</p> 	<p>—</p>

#### За задаване на програмата за Събота и за да я копирате в Неделя

<p><b>1</b> Изберете Събота.</p>	
<p><b>2</b> Изберете Редактиране.</p>	
<p><b>3</b> Използвайте лявата дискова скала, за да изберете запис, и редактирайте записа с дясната дискова скала.</p> 	 
<p><b>4</b> Потвърдете промените.</p>	
<p><b>5</b> Изберете Събота.</p>	
<p><b>6</b> Изберете Копиране.</p>	
<p><b>7</b> Изберете Неделя.</p>	
<p><b>8</b> Изберете Поставяне.</p> <p><b>Резултат:</b></p> 	

#### За преименуване на програмата

<p><b>1</b> Изберете името на текущата програма.</p> 	
--	---

<p><b>2</b> Изберете Преименуване.</p> 	
<p><b>3</b> (опция) За да изтриете името на текущата програма, обхождайте списъка със знаци, докато се покаже "←", след това го натиснете, за да премахнете предишния знак. Повтаряйте действието за всеки от знаците в името на програмата.</p>	
<p><b>4</b> За да дадете име на текущата програма, обходете списъка със знаци и потвърдете избрания знак. Името на програмата може да съдържа до 15 знака.</p>	
<p><b>5</b> Потвърдете новото име.</p>	



#### ИНФОРМАЦИЯ

Не всички програми могат да се преименуват.

## 5.9 Зависима от атмосферните условия крива

### 5.9.1 Какво е зависима от атмосферните условия крива?

#### Работа в зависимост от атмосферните условия

Модулът работи "в зависимост от атмосферните условия", ако желаната температура на изходящата вода или на бойлера се определя автоматично от външната температура. По тази причина той е свързан с датчик за температура, разположен на северната страна на сградата. Ако външната температура падне или се повиши, модулът моментално компенсира. Така не се налага модулът да изчаква получаването на обратна информация от термостата, за да повиши или намали температурата на изходящата вода или на бойлера. Тъй като той реагира по-бързо, това предотвратява високи повишавания или спадания на вътрешната температура и на температурата на водата от крановете.

#### Преимущество

Режимът на работа в зависимост от атмосферните условия намалява потреблението на енергия.

#### Зависима от атмосферните условия крива

За да може да компенсира разликите в температурата, модулът разчита на своята зависима от атмосферните условия крива. Кривата определя каква трябва да бъде температурата на бойлера или на изходящата вода при различни външни температури. Тъй като наклонът на кривата зависи от местни обстоятелства, като например климат и изолация на къщата, кривата може да бъде коригирана от монтажника или от потребителя.

#### Типове зависими от атмосферните условия криви

Има 2 типа зависими от атмосферните условия криви:

- Крива по 2 зададени точки
- Крива с изместване на наклона

Кой тип крива използвате, за да извършвате корекции, зависи от Вашите лични предпочитания. Вижте "5.9.4 Използване на зависими от атмосферните условия криви" [▶ 19].

#### Достъпност

Зависима от атмосферните условия крива има за:

## 5 Работа

- Основна зона – отопление
- Основна зона – охлаждане
- Допълнителна зона, отопление
- Допълнителна зона, охлаждане
- Бойлер (достъпен само за монтажниците)



### ИНФОРМАЦИЯ

За работа в зависимост от атмосферните условия конфигурирайте правилно зададената точка на основната зона, допълнителната зона или бойлера. Вижте "5.9.4 Използване на зависими от атмосферните условия криви" [▶ 19].

### 5.9.2 Крива по 2 зададени точки

Определяне на зависимата от атмосферните условия крива с тези две зададени точки:

- Зададена точка (X1, Y2)
- Зададена точка (X2, Y1)

#### Пример

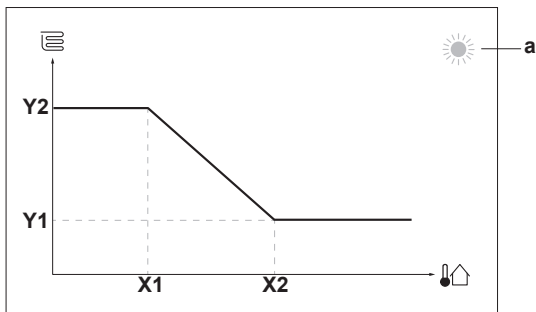

Елемент	Описание
a	Избрана зона, зависима от атмосферните условия: <ul style="list-style-type: none"> <li>☀️: Отопление на основна зона или допълнителна зона</li> <li>❄️: Охлаждане на основна зона или допълнителна зона</li> <li>🚿: Битова гореща вода</li> </ul>
X1, X2	Примери на външна окръжаваща температура
Y1, Y2	Примери на желана температура на бойлера или температура на изходящата вода. Иконата съответства на топлоизлъчвателя за тази зона: <ul style="list-style-type: none"> <li>🏠: Подово отопление</li> <li>🌀: Вентилаторен топлообменник</li> <li>🔥: Радиатор</li> <li>🚿: Бойлер за битова гореща вода</li> </ul>

#### Възможни действия на този екран

⏸️	Преминете през температурите.
↔️	Променете температурата.
👉	Отидете на следващата температура.
👈	Потвърдете промените и продължете.

### 5.9.3 Крива с изместване на наклона

#### Наклон и изместване

Дефиниране на зависимата от атмосферните условия крива чрез нейните наклон и изместване:

- Променете **наклона**, за да се увеличава или намалява по различен начин температурата на изходящата вода при различни окръжаващи температури. Например, ако температурата на изходящата вода се променя обичайно плавно, но при ниски окръжаващи температури е прекалено студена, тогава увеличете наклона, за да може температурата на изходящата вода да се загрева по-бързо, когато окръжаващите температури се понижават.
- Променете **изместването** за еднакво увеличаване на температурата на изходящата вода за различни окръжаващи температури. Например, ако температурата на изходящата вода е винаги малко по-ниска при различни окръжаващи температури, направете изместване в посока на повишение за еднакво увеличаване на температурата на изходящата вода за всички окръжаващи температури.

#### Примери

Зависима от атмосферните условия крива, когато е избран наклон:

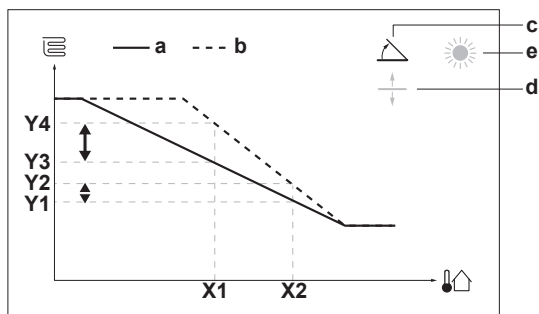

Зависима от атмосферните условия крива, когато е избрано изместване:

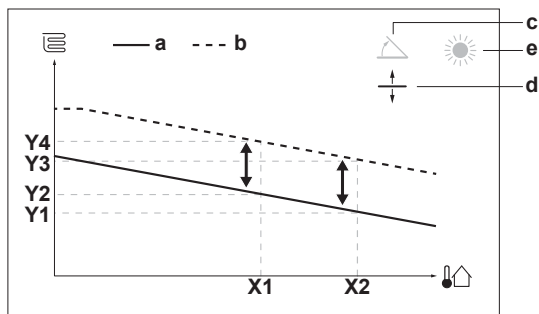

Елемент	Описание
a	WD крива преди промените.
b	WD крива след промените (като в примера): <ul style="list-style-type: none"> <li>• При промяна на наклона, новата предпочитана температура при X1 е неравномерно по-висока от предпочитаната температура при X2.</li> <li>• При промяна на изместването, новата предпочитана температура при X1 е равномерно по-висока от предпочитаната температура при X2.</li> </ul>
c	Наклон
d	Изместване
e	Избрана зона, зависима от атмосферните условия: <ul style="list-style-type: none"> <li>☀️: Отопление на основна зона или допълнителна зона</li> <li>❄️: Охлаждане на основна зона или допълнителна зона</li> <li>🚿: Битова гореща вода</li> </ul>
X1, X2	Примери на външна окръжаваща температура

Елемент	Описание
Y1, Y2, Y3, Y4	Примери на желана температура на бойлера или температура на изходящата вода. Иконата съответства на топлоизлъчвателя за тази зона: <ul style="list-style-type: none"> <li> Подово отопление</li> <li> Вентилаторен топлообменник</li> <li> Радиатор</li> <li> Бойлер за битова гореща вода</li> </ul>

Възможни действия на този екран	
	Изберете наклон или изместване.
	Увеличаване или намаляване на наклона/ изместването.
	Когато е избран наклон: задаване на наклона и преминаване към изместването. Когато е избрано изместване: задаване на изместването.
	Потвърдете промените и се върнете на подменютото.

### 5.9.4 Използване на зависими от атмосферните условия криви

Конфигуриране на зависими от атмосферните условия криви, както следва:

#### За определяне на режима на задаване

За да използвате зависимата от атмосферните условия крива, е необходимо да определите правилния режим на зададена точка:

Отидете на режим на задаване ...	Установете режима на задаване на ...
<b>Основна зона – отопление</b>	
[2.4] Основна зона > Режим задаване	Зависимо от атмосферните условия отопление, фиксирано охлаждане ИЛИ Зависимо от атмосферните условия
<b>Основна зона – охлаждане</b>	
[2.4] Основна зона > Режим задаване	Зависимо от атмосферните условия
<b>Допълнителна зона – отопление</b>	
[3.4] Допълнителна зона > Режим задаване	Зависимо от атмосферните условия отопление, фиксирано охлаждане ИЛИ Зависимо от атмосферните условия
<b>Допълнителна зона – охлаждане</b>	
[3.4] Допълнителна зона > Режим задаване	Зависимо от атмосферните условия
<b>Бойлер</b>	
[5.B] Бойлер > Режим задаване	<b>Ограничение:</b> Достъпен само за монтажниците. Зависимо от атмосферните условия

#### За промяна на типа зависима от атмосферните условия крива

За да промените типа за всички зони (основна + допълнителни) и за бойлера, отидете на [2.E] Основна зона > Тип WD крива.

Прегледът на избрания тип е възможен също и чрез:

- [3.C] Допълнителна зона > Тип WD крива
- [5.E] Бойлер > Тип WD крива

**Ограничение:** Достъпен само за монтажниците.

#### За промяна на зависимата от атмосферните условия крива

Зона	Отидете на ...
<b>Основна зона – отопление</b>	[2.5] Основна зона > Крива на зависимото от атмосферните условия отопление
<b>Основна зона – охлаждане</b>	[2.6] Основна зона > Крива на зависимото от атмосферните условия охлаждане
<b>Допълнителна зона – отопление</b>	[3.5] Допълнителна зона > Крива на зависимото от атмосферните условия отопление
<b>Допълнителна зона – охлаждане</b>	[3.6] Допълнителна зона > Крива на зависимото от атмосферните условия охлаждане
<b>Бойлер</b>	<b>Ограничение:</b> Достъпен само за монтажниците. [5.C] Бойлер > Крива на зависимост от атмосферните условия



#### ИНФОРМАЦИЯ

##### Максимални и минимални зададени точки

Не можете да конфигурирате кривата с температури, които са по-високи или по-ниски от установените максимални и минимални зададени точки за зоната или за бойлера. Когато се достигне максималната или или минималната зададена точка, кривата се изравнява.

#### За прецизиране на зависимата от атмосферните условия крива: крива с изместване на наклона

Следващата таблица описва как да се прецизира зависимата от атмосферните условия крива на зона или на бойлер:

Чувствате се ...		Прецизиране с наклон и изместване:	
При нормални външни температури ...	При ниски външни температури ...	Наклон	Изместване
ОК	Студено	↑	–
ОК	Горещо	↓	–
Студено	ОК	↓	↑
Студено	Студено	–	↑
Студено	Горещо	↓	↑
Горещо	ОК	↑	↓
Горещо	Студено	↑	↓
Горещо	Горещо	–	↓

#### За прецизиране на зависимата от атмосферните условия крива: крива по 2 зададени точки

Следващата таблица описва как да се прецизира зависимата от атмосферните условия крива на зона или на бойлер:

Чувствате се ...		Прецизиране със зададени точки:			
При нормални външни температури ...	При ниски външни температури ...	Y2 <sup>(a)</sup>	Y1 <sup>(a)</sup>	X1 <sup>(a)</sup>	X2 <sup>(a)</sup>
ОК	Студено	↑	–	↑	–
ОК	Горещо	↓	–	↓	–

## 6 Съвети за пестене на енергия

Чувствате се ...		Прецизиране със зададени точки:			
При нормални външни температури ...	При ниски външни температури ...	Y2 <sup>(a)</sup>	Y1 <sup>(a)</sup>	X1 <sup>(a)</sup>	X2 <sup>(a)</sup>
Студено	ОК	–	↑	–	↑
Студено	Студено	↑	↑	↑	↑
Студено	Горещо	↓	↑	↓	↑
Горещо	ОК	–	↓	–	↓
Горещо	Студено	↑	↓	↑	↓
Горещо	Горещо	↓	↓	↓	↓

<sup>(a)</sup> Вижте "5.9.2 Крива по 2 зададени точки" ▯ 18].

## 6 Съвети за пестене на енергия

### Съвети за стайната температура

- Уверете се, че желаната стайна температура НИКОГА не е прекомерно висока (в режим на отопление) или твърде ниска (в режим на охлаждане), а ВИНАГИ съответства на вашите действителни нужди. Всеки "спестен" градус може да ви икономиса до 6% от разходите за отопление/охлаждане.
- НЕ увеличавайте/намалявайте желаната стайна температура, за да ускорите отоплението/охлаждането на помещенията. Помещението НЯМА да се затопли/охлади по-бързо.
- Когато във вашата конфигурация на системата са включени бавнодействащи топлоизлъчватели (пример: подово отопление), избягвайте голямо колебание на желаната стайна температура и НЕ допускайте стайната температура да спадне/се повиши прекомерно. Ще са необходими повече време и енергия, за да затоплите/охладите стаята отново.
- Използвайте седмична програма за вашите нормални нужди за отопление или охлаждане на помещенията. Ако е необходимо, можете лесно да се отклоните от програмата:
  - За по-кратки периоди: Можете да отмените приоритета на програмираната стайна температура до следващото програмирано действие. **Пример:** Когато имате парти или когато напускате дома за няколко часа.
  - За по-продължителни периоди: Можете да използвате режима за празници.

### Съвети относно температурата на БГВ на бойлера

- Използвайте седмична програма за Вашите нормални нужди за битова гореща вода (САМО в програмиран режим).
  - Програмирайте БГВ на бойлера да се загрява до предварително зададена стойност (Комфорт = по-висока температура на БГВ на бойлера) през нощта, тъй като нуждата от отопление на помещенията е по-малка.
  - Ако еднократно загряване на БГВ на бойлера през нощта НЕ е достатъчно, програмирайте допълнително загряване на БГВ на бойлера до предварително зададена стойност (Икономична работа = по-ниска температура на БГВ на бойлера) през деня.
- Уверете се, че желаната температура на БГВ на бойлера НЕ е твърде висока. **Пример:** След монтажа намалявайте температурата на БГВ на бойлера всеки ден с 1°C и проверявайте дали все още имате достатъчно гореща вода.
- Програмирайте помпата за битова гореща вода да се ВКЛЮЧВА САМО през периоди от деня, когато е нужно незабавно подаване на гореща вода. **Пример:** Сутрин и вечер.

## 7 Поддръжка и сервизно обслужване

### 7.1 Общ преглед: Поддръжка и сервизно обслужване

Монтажникът трябва да извършва ежегодна поддръжка. Можете да намерите номера за контакт/помощен център чрез потребителския интерфейс.

1	Отидете на [8.3]: Информация > Информация за дилъра.	
---	--	--

Като краен потребител, вие трябва:

- Да поддържате чиста зоната около модула.
- Да поддържате потребителския интерфейс чист с помощта на меко, навлажнено парче плат. Да НЕ използвате никакви детергенти.
- Редовно проверявайте дали налягането на водата е над 1 bar.

#### Хладилен агент

Този продукт съдържа флуорирани парникови газове. НЕ изпускайте газовете в атмосферата.

Тип на хладилния агент: R32

Стойност на потенциала за глобално затопляне (GWP): 675



#### БЕЛЕЖКА

Приложимото законодателство за **флуорирани парникови газове** изисква зареждането с хладителен агент на модула да е посочено както чрез тегло, така и в еквивалент на CO<sub>2</sub>.

**Формула за изчисляване на количеството в еквивалент на тонове CO<sub>2</sub>:** GWP стойност на хладилния агент × общо заредено количество хладилен агент [в кг] / 1000

За повече информация, моля, свържете се с вашия монтажник.



#### ПРЕДУПРЕЖДЕНИЕ: УМЕРЕНО ЗАПАЛИМО ВЕЩЕСТВО

Хладилният агент в този модул е умерено запалим.



#### ПРЕДУПРЕЖДЕНИЕ

Уредът трябва да се съхранява в помещение без наличие на постоянно работещи източници на запалване (например: открити пламъци, работещ газов уред или работещ електрически нагревател).



#### ПРЕДУПРЕЖДЕНИЕ

- НЕ пробивайте и не изгаряйте части от контура на хладилния агент.
- НЕ използвайте средства за почистване или за ускоряване на процеса на размразяване, различни от препоръчаните от производителя.
- Имайте предвид, че хладилният агент в системата няма миризма.

**ПРЕДУПРЕЖДЕНИЕ**

Хладилният агент в системата е безопасен и обикновено НЕ изтича. Ако в помещението изтече хладилен агент и влезе в контакт с огън от горелка, радиатор или печка, това може да доведе до образуване на пожар или вреден газ.

Изключете всички запалими отоплителни устройства, проветрете стаята и се свържете с дилъра, от който сте закупили уреда.

НЕ използвайте уреда, докато сервизен техник не потвърди, че участъкът на утечката е ремонтиран.

## 8 Отстраняване на неизправности

### Свържете се

За изредените по-долу симптоми можете да се опитате да разрешите проблема сами. За всякакъв друг проблем се свържете с вашия монтажник. Можете да намерите номера за контакт/помощен център чрез потребителския интерфейс.

1	Отидете на [8.3]: Информация > Информация за дилъра.	
---	--	--

### 8.1 За показване на помощен текст в случай на неизправност

В случай на неизправност на началния екран ще се появи следното в зависимост от сериозността:

- : Грешка
- : Неизправност

Можете да получите кратко или дълго описание на неизправността, както следва:

1	Натиснете лявата дискова скала, за да отворите главното меню, и отидете на Неизправност. <b>Резултат:</b> На екрана се показват кратко описание на грешката и кодът на грешката.	
2	Натиснете ? в екрана на грешката. <b>Резултат:</b> На екрана се показва дълго описание на грешката.	?

### 8.2 За да проверите хронологията на неизправностите

**Състояния:** Нивото на разрешен достъп на потребителя е настроено на напреднал краен потребител.

1	Отидете на [8.2]: Информация > Хронология на неизправностите.	
---	---	--

Виждайте списък на последните неизправности.

### 8.3 Симптом: Чувствате, че във вашата всекидневна е твърде студено (горещо)

Възможна причина	Коригиращо действие
Желаната стайна температура е твърде ниска (висока).	<p>Увеличете (намалете) желаната стайна температура. Вижте <a href="#">"5.6.2 За промяна на желаната стайна температура"</a> [▶ 14].</p> <p>Ако проблемът се повтаря ежедневно, направете едно от следните неща:</p> <ul style="list-style-type: none"> <li>Увеличете (намалете) предварително зададената стойност на стайната температура. Вижте справочното ръководство на потребителя.</li> <li>Регулирайте програмата за стайната температура. Вижте <a href="#">"5.8 Екран на програма: Пример"</a> [▶ 15].</li> </ul>
Желаната стайна температура не може да бъде достигната.	Увеличете желаната температура на изходящата вода в съответствие с типа топлоизлъчвател. Вижте <a href="#">"5.6.3 За промяна на желаната температура на изходящата вода"</a> [▶ 14].
Зависимата от атмосферните условия крива е настроена правилно.	Регулирайте зависимата от атмосферните условия крива. Вижте <a href="#">"5.9 Зависима от атмосферните условия крива"</a> [▶ 17].

## 8 Отстраняване на неизправности

### 8.4 Симптом: Водата на крана е твърде студена

Възможна причина	Коригиращо действие
Изчерпали сте битовата гореща вода поради необичайно висока консумация.	Ако се нуждаете незабавно от битова гореща вода, активирайте режима на бойлера за БГВ за Работа при повишена мощност. Това обаче води до допълнителна консумация на енергия. Вижте <a href="#">"5.7.4 Използване на режим на повишена мощност за БГВ"</a> [▶ 15].
Желаната температура на бойлера за БГВ е твърде ниска.	Ако проблемите се повтарят ежедневно, направете едно от следните неща: <ul style="list-style-type: none"><li>Увеличете предварително зададената стойност на температурата на бойлера за БГВ. Вижте справочното ръководство на потребителя.</li><li>Регулирайте програмата за температурата на бойлера за БГВ. <b>Пример:</b> Програмирайте допълнително загряване на водата в бойлера за БГВ до предварително зададена стойност (Зададена точка за икономична работа = пониска температура на бойлера) през деня. Вижте <a href="#">"5.8 Екран на програма: Пример"</a> [▶ 15].</li></ul>

### 8.5 Симптом: Неизправност на термopомпата



При отказ на термopомпата резервният нагревател и/или допълнителният нагревател могат да служат като аварийен нагревател. Тогава той поема топлинното натоварване автоматично или чрез ръчна команда.

- Когато Авария е зададена на Автоматично и възникне повреда в термopомпата:
  - За EBVH/X: Резервният нагревател автоматично поема производството на битова гореща вода и отоплението на помещението.
  - За EBWH/X: Резервният нагревател автоматично поема топлинния товар, а допълнителният нагревател в предлагания като опция бойлер поема производството на битова гореща вода.
- Когато Авария е зададено на Ръчно и възникне повреда в термopомпата, производството на битова гореща вода и отоплението на помещението се прекратяват.

За да ги възстановите чрез потребителския интерфейс, отидете на главното меню Неизправност и потвърдете дали резервният нагревател и/или допълнителният нагревател могат да поемат или не топлинния товар.

- Или, когато Авария е зададено на:
  - автоматично SH, намалено/БГВ вкл.: отоплението на помещенията е намалено, но все още има битова гореща вода.
  - автоматично SH, намалено/БГВ изкл.: отоплението на помещенията е намалено, но НЯМА битова гореща вода.
  - автоматично SH, нормално/БГВ изкл.: отоплението на помещенията работи нормално, но НЯМА битова гореща вода.

Подобно на режима Ръчно, модулът може да поеме цялото натоварване чрез резервния нагревател и/или допълнителния нагревател, ако потребителят активира това чрез екрана на главното меню Неизправност.

Когато термopомпата откаже, на потребителския интерфейс ще се появи  или .



Възможна причина	Коригиращо действие
Термopомпата е повредена.	Вижте <a href="#">"8.1 За показване на помощен текст в случай на неизправност"</a> [▶ 21].



#### ИНФОРМАЦИЯ

Когато резервният нагревател или допълнителният нагревател поемат топлинния товар, консумацията на електричество ще бъде значително по-голяма.

### 8.6 Симптом: системата издава бълбукащи звуци след пускане в експлоатация

Възможна причина	Коригиращо действие
В системата има въздух.	Обезвъздушете системата. <sup>(a)</sup>
Неправилно хидравлично балансиране.	За извършване от монтажника: <ol style="list-style-type: none"><li>Извършете хидравлично балансиране, за да се получи правилно разпределение на потока между излъчвателите.</li><li>Ако хидравличното балансиране не е достатъчно, променете настройките за ограничението на помпата ([9-0D] и [9-0E], ако е приложимо).</li></ol>
Различни неизправности.	Проверете дали се показва  или  на началния екран на потребителския интерфейс. За повече информация за неизправността вижте <a href="#">"8.1 За показване на помощен текст в случай на неизправност"</a> [▶ 21].

<sup>(a)</sup> Препоръчваме ви да извършите обезвъздушаване с функцията за обезвъздушаване на модула (трябва да се извършва от монтажника). Ако обезвъздушавате от топлоизлъчвателите или колекторите, имайте предвид следното:



### ПРЕДУПРЕЖДЕНИЕ

**Обезвъздушаващи топлоизлъчватели или колектори.** Преди да извършите обезвъздушаване на топлоизлъчвателите или колекторите, проверете дали се показва или на началния екран на потребителския интерфейс.

- В случай че не се извежда, можете веднага да обезвъздушите.
- Ако се показва, тогава се уверете, че стаята, в която искате да извършите обезвъздушаване, е достатъчно проветрена. **Причина:** Когато извършвате обезвъздушаване на топлоизлъчвателите или колекторите, във водния кръг може да изтече хладилен агент, а после и в стаята.

## 9 Изхвърляне на отпадни продукти



### БЕЛЕЖКА

НЕ се опитвайте сами да демонтирате системата: демонтажът на системата, изхвърлянето/предаването за рециклиране на хладилния агент, на маслото и на други части ТРЯБВА да отговаря на изискванията на приложимото законодателство. Уредите ТРЯБВА да се разглеждат като техника със специален режим на обработка за рециклиране, повторно използване и възстановяване.

## 10 Терминологичен речник

### БГВ = Битова гореща вода

Гореща вода, използвана за битови цели, независимо от типа сграда.

### LWT = температура на изходящата вода

Температура на водата при изходния отвор за вода на уреда.

## 11 Настройки от монтажника: Таблицы, които трябва да се попълнят от монтажника

### 11.1 Съветник за конфигуриране

Настройка	Попълнете...
Система	
Тип вътрешно тяло (само за четене)	
Тип резервен нагревател [9.3.1] (само за четене)	
Битова гореща вода [9.2.1]	
Авария [9.5]	
Брой на зоните [4.4]	
Мощност на допълнителния нагревател [9.4.1] (ако е приложимо)	
Резервен нагревател	

Настройка	Попълнете...
Напрежение [9.3.2]	
Конфигурация [9.3.3]	
Стъпка 1 на мощност [9.3.4]	
Стъпка 2 на допълнителна мощност [9.3.5] (ако е приложимо)	
Основна зона	
Тип излъчвател [2.7]	
Управление [2.9]	
Режим задаване [2.4]	
Програма [2.1]	
Тип WD крива [2.E]	
Допълнителна зона (само ако [4.4]=1, две зони)	
Тип излъчвател [3.7]	
Управление (само за четене) [3.9]	
Режим задаване [3.4]	
Програма [3.1]	
Тип WD крива [3.C] (само за четене)	
Бойлер (ако е приложимо)	
Режим на отопление [5.6]	
Зададена точка за комфорт [5.2]	
Зададена точка за икономична работа [5.3]	
Зададена точка за повторно подгряване [5.4]	
Режим задаване [5.B]	
Тип WD крива [5.E] (само за четене)	

### 11.2 Меню с настройки

Настройка	Попълнете...
Основна зона	
Тип на термостата [2.A]	
Допълнителна зона (ако е приложимо)	
Тип на термостата [3.A]	
Информация	
Информация за дилъра [8.3]	

ERC



4P643605-2 0000000N

ОТОПЛИТЕЛНА )))  
ТЕХНИКА (((

**DAIKIN EUROPE N.V.**

Zandvoordestraat 300, B-8400 Oostende, Belgium

Copyright 2021 Daikin

4P643605-2 2021.09